

Artikeldatenblatt

Distanzhalter 16,0 | ø3,5 | ø3,5 PA6.6 natur

Artikel-Nr.: 006.74.167



Abbildung ggf. ähnlich

Bohrung Leiterplatte [mm]:	3.5
Bohrung Montageplatte [mm]:	3.5
Brennbarkeitsklasse:	UL94-V0
Farbe:	natur
Länge [mm]:	16
Material:	PA 6.6
Materialgruppe:	Kunststoff
Stärke Leiterplatte [mm]:	1,6
Stärke Montageplatte [mm]:	1,6
Gewicht:	0.34g
Konformitäten:	



Alle Informationen erhalten Sie im Web auf unserer Artikeldetailseite

[Distanzhalter 16,0 | ø3,5 | ø3,5 PA6.6 natur](#)

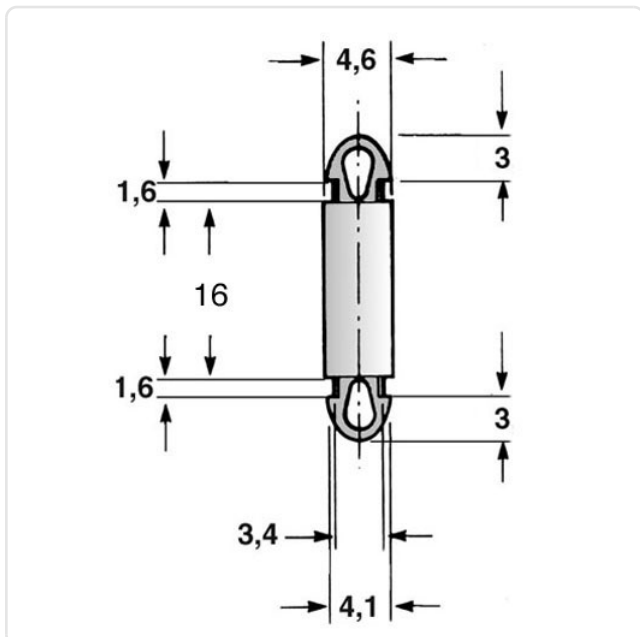

Sie wünschen eine individuelle Beratung ?

Wir freuen uns auf Ihre E-Mail an products@ettinger.de.

Änderungen und Irrtümer vorbehalten.