

Artikeldatenblatt

Distanzhalter 9,8 | \varnothing 1,7 | \varnothing 1,7 PA6.6 natur

Artikel-Nr.: 006.69.700



Abbildung ggf. ähnlich

Bohrung Leiterplatte [mm]:	1.7
Bohrung Montageplatte [mm]:	1.7
Brennbarkeitsklasse:	UL94-V2
Farbe:	natur
Länge [mm]:	9.8
Material:	PA 6.6
Materialgruppe:	Kunststoff
Stärke Leiterplatte [mm]:	1,7
Stärke Montageplatte [mm]:	1,7
Konformitäten:	



Alle Informationen erhalten Sie im Web auf unserer Artikeldetailseite

[Distanzhalter 9,8 | \$\varnothing\$ 1,7 | \$\varnothing\$ 1,7 PA6.6 natur](#)

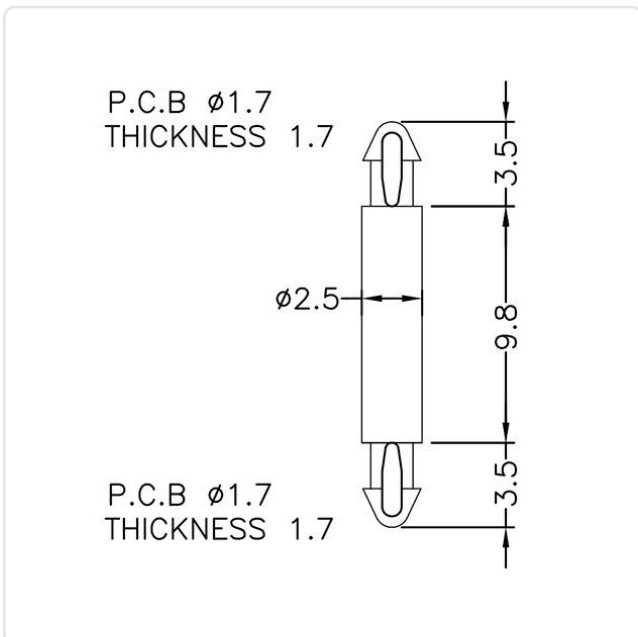

Sie wünschen eine individuelle Beratung ?

Wir freuen uns auf Ihre E-Mail an products@ettinger.de.

Änderungen und Irrtümer vorbehalten.