

Artikeldatenblatt

Distanzhalter 10,0 | \varnothing 4,0 | \varnothing 5,0 PA6.6 schwarz

Artikel-Nr.: 006.45.100



Abbildung ggf. ähnlich

Bohrung Leiterplatte [mm]: 4
 Bohrung Montageplatte [mm]: 5
 Brennbarkeitsklasse: UL94-HB
 Farbe: schwarz
 Länge [mm]: 10
 Material: PA 6.6
 Materialgruppe: Kunststoff
 Stärke Leiterplatte [mm]: 1,6
 Stärke Montageplatte [mm]: 1,5
 Gewicht: 0.21g
 Konformitäten:



Alle Informationen erhalten Sie im Web auf unserer Artikeldetailseite

[Distanzhalter 10,0 | \$\varnothing\$ 4,0 | \$\varnothing\$ 5,0 PA6.6 schwarz](#)

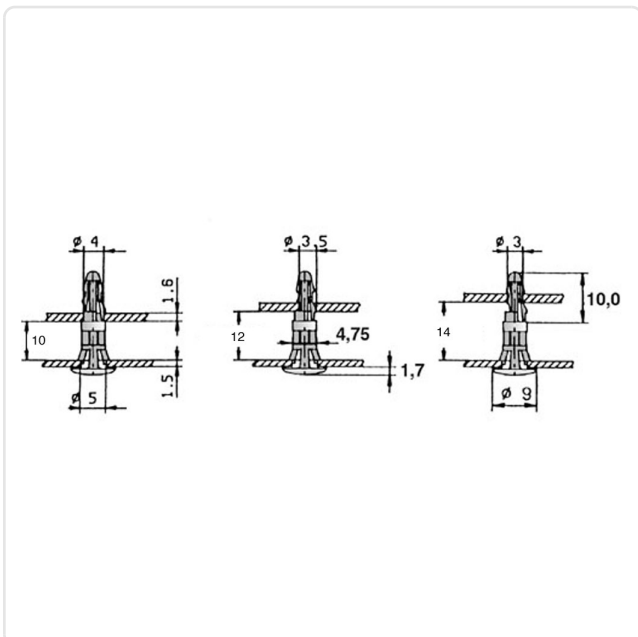

Sie wünschen eine individuelle Beratung ?

Wir freuen uns auf Ihre E-Mail an products@ettinger.de.

Änderungen und Irrtümer vorbehalten.