

Artikeldatenblatt

Distanzhalter 6,0 | M3 | ø4,0 PA6.6 schwarz

Artikel-Nr.: 006.80.106



Abbildung ggf. ähnlich

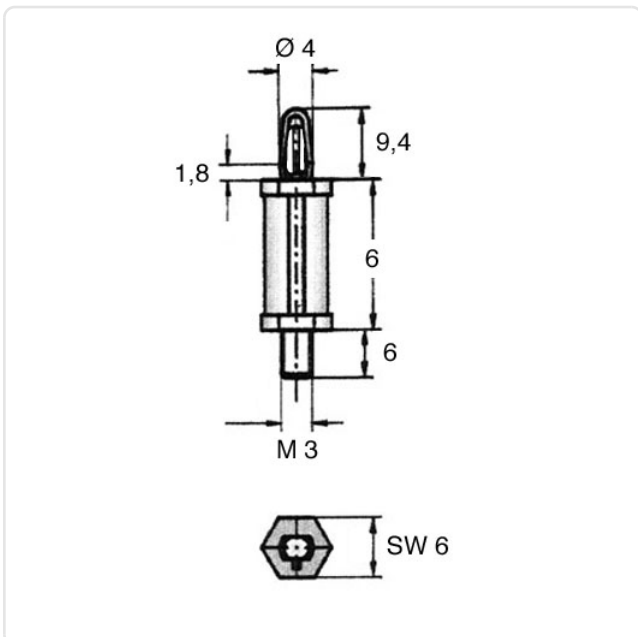

Bohrung Leiterplatte [mm]:	4
Brennbarkeitsklasse:	UL94-HB
Farbe:	schwarz
Gewindegröße:	M3
Länge [mm]:	6
Material:	PA 6.6
Materialgruppe:	Kunststoff
Stärke Leiterplatte [mm]:	1,8
Gewicht:	0.3g
Konformitäten:	



Alle Informationen erhalten Sie im Web auf unserer Artikeldetailseite

[Distanzhalter 6,0 | M3 | ø4,0 PA6.6 schwarz](#)

Sie wünschen eine individuelle Beratung ?

Wir freuen uns auf Ihre E-Mail an products@ettinger.de.

Änderungen und Irrtümer vorbehalten.