

Artikeldatenblatt

Knebelknopf mit Spannzange

Artikel-Nr.: 024.23.060

Marke: OKW Gehäusesysteme

Hersteller-Nr.: A2423060

OKW
GEHÄUSE
SYSTEME



Abbildung ggf. ähnlich

Außendurchmesser [mm]: 23

Bautyp: Knebelknopf

Farbe: schwarz

Höhe [mm]: 16

Innendurchmesser [mm]: 6

Markierung: Strich

Material: ABS - Acrylnitril-Butadien-Styrol

Materialgruppe: Kunststoff

Gewicht: 7.4g

Konformitäten:



Alle Informationen erhalten Sie im Web auf unserer Artikeldetailseite

[Knebelknopf mit Spannzange](#)

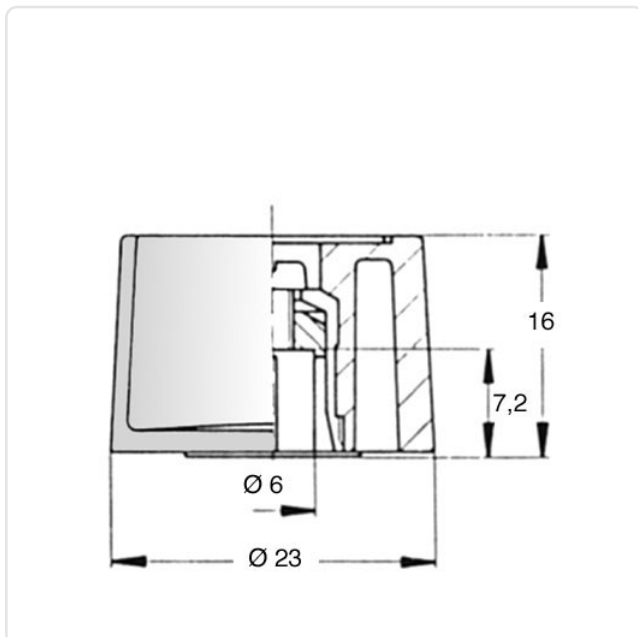

Sie wünschen eine individuelle Beratung ?

Wir freuen uns auf Ihre E-Mail an products@ettinger.de.

Änderungen und Irrtümer vorbehalten.