

Artikeldatenblatt

Distanzhalter 4,8 | ø3,2 PA6.6 natur

Artikel-Nr.: 006.70.104



Abbildung ggf. ähnlich

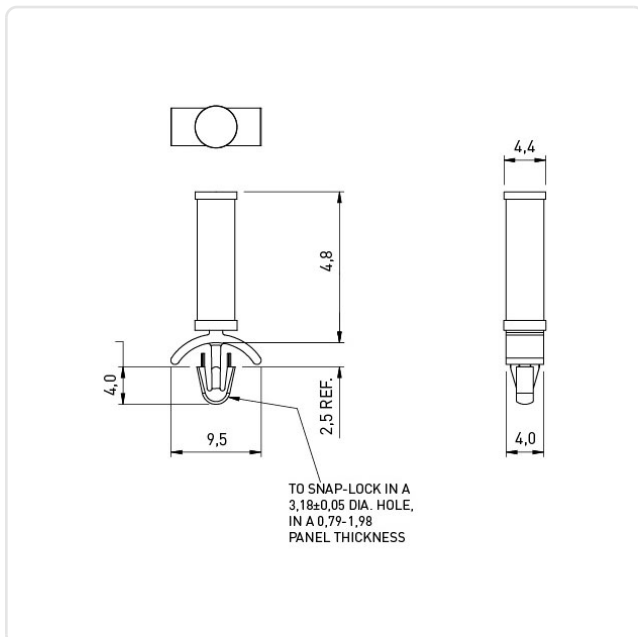

Bohrung Montageplatte [mm]:	3.2
Brennbarkeitsklasse:	UL94-V2
Farbe:	natur
Länge [mm]:	4.8
Material:	PA 6.6
Materialgruppe:	Kunststoff
Stärke Montageplatte [mm]:	0,8-2,0
Gewicht:	0.13g
Konformitäten:	



Alle Informationen erhalten Sie im Web auf unserer Artikeldetailseite

[Distanzhalter 4,8 | ø3,2 PA6.6 natur](#)

Sie wünschen eine individuelle Beratung ?

Wir freuen uns auf Ihre E-Mail an products@ettinger.de.

Änderungen und Irrtümer vorbehalten.