

Artikeldatenblatt

Leiterplatten-Führung 1,6mm/47,5mm

Artikel-Nr.: 075.14.240



Abbildung ggf. ähnlich

Bautyp:	Steckfuß
Breite [mm]:	8.6
Brennbarkeitsklasse:	UL94-V2
Farbe:	natur
Länge [mm]:	50.8
Material:	PA 6.6
Materialgruppe:	Kunststoff
Gewicht:	1.58g
Konformitäten:	



Alle Informationen erhalten Sie im Web auf unserer Artikeldetailseite

[Leiterplatten-Führung 1,6mm/47,5mm](#)

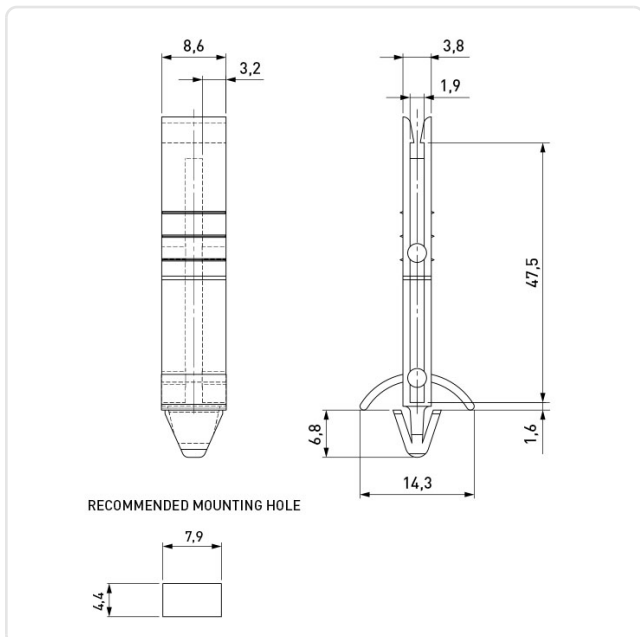

Sie wünschen eine individuelle Beratung ?

Wir freuen uns auf Ihre E-Mail an products@ettinger.de.

Änderungen und Irrtümer vorbehalten.