

Artikeldatenblatt

Schutzgitter Drahtform, Lüftergr. 120 x 120 mm, 8 Ringe, verchromt

Artikel-Nr.: 059.66.281

Marke: Qualtek

Hersteller-Nr.: 08130

Qualtek



Abbildung ggf. ähnlich

Bautyp: Schutzgitter

Lüftergröße [mm]: 120

Material: Stahl

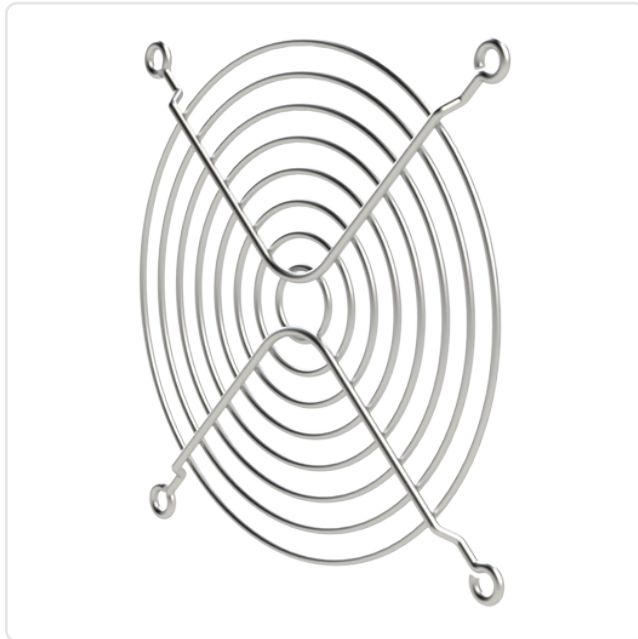
Materialgruppe: Stahl

Oberfläche: verchromt

Gewicht: 44.7g

Konformitäten:



Alle Informationen erhalten Sie im Web auf unserer Artikeldetailseite

[Schutzgitter Drahtform, Lüftergr. 120 x 120 mm, 8 Ringe, verchromt](#)

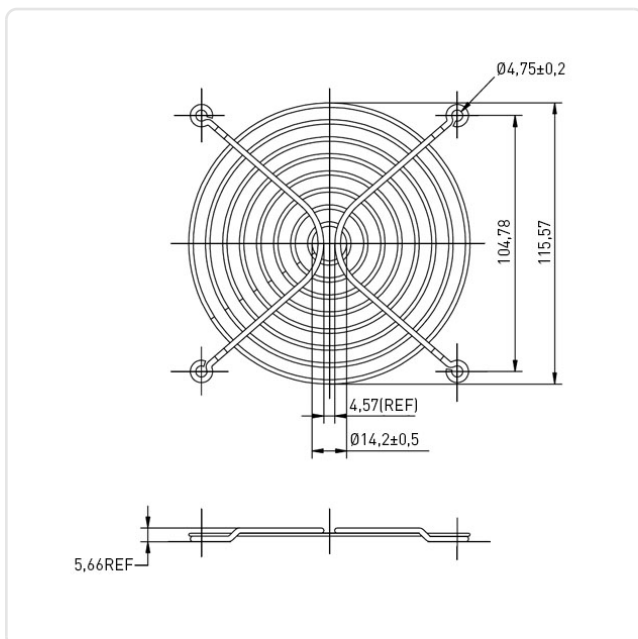

Sie wünschen eine individuelle Beratung ?

Wir freuen uns auf Ihre E-Mail an products@ettinger.de.

Änderungen und Irrtümer vorbehalten.