

Artikeldatenblatt

**Distanzhalter 14,3 | ø3,2 | ø3,2 PA6.6 natur**

Artikel-Nr.: 006.32.146



Abbildung ggf. ähnlich



Bohrung Leiterplatte [mm]:	3.2
Bohrung Montageplatte [mm]:	3.2
Brennbarkeitsklasse:	UL94-V2
Farbe:	natur
Länge [mm]:	14.3
Material:	PA 6.6
Materialgruppe:	Kunststoff
Stärke Leiterplatte [mm]:	1,6
Stärke Montageplatte [mm]:	1,6
Gewicht:	0.22g
Konformitäten:	

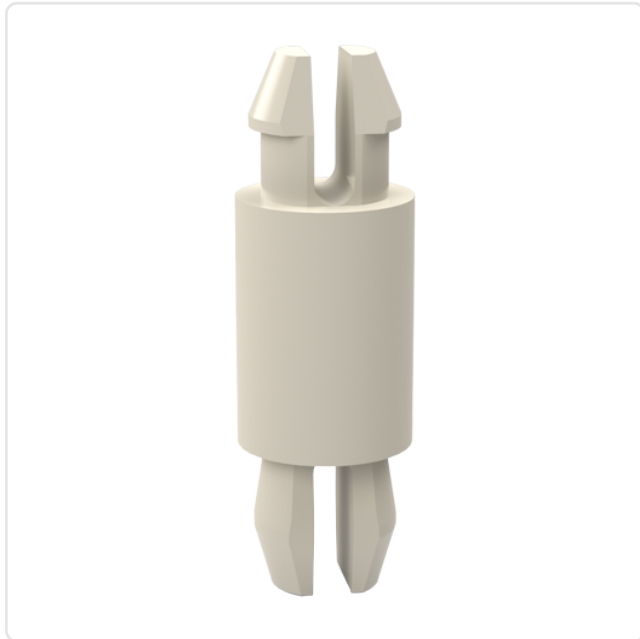
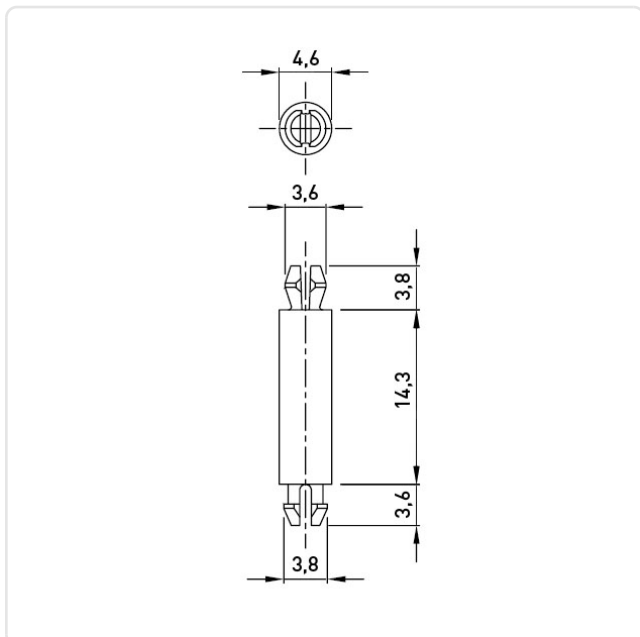

Alle Informationen erhalten Sie im Web auf unserer Artikeldetailseite

[Distanzhalter 14,3 | ø3,2 | ø3,2 PA6.6 natur](#)

Sie wünschen eine individuelle Beratung ?

Wir freuen uns auf Ihre E-Mail an [products@ettinger.de](mailto:products@ettinger.de).

Änderungen und Irrtümer vorbehalten.