

Artikeldatenblatt

Testpunkt SMD 3,8x2,8 Phosphorbronze versilbert | Rolle à 1000

Artikel-Nr.: 012.18.855

Marke: Keystone Electronics

Hersteller-Nr.: 5016



Breite [mm]: 2.8
 Höhe [mm]: 2.3
 Länge [mm]: 3.8
 Material: Phosphorbronze
 Materialgruppe: Phosphorbronze
 Oberfläche: versilbert
 Gewicht: 11g
 Konformitäten:



Abbildung ggf. ähnlich



Alle Informationen erhalten Sie im Web auf unserer Artikeldetailseite [Testpunkt SMD 3,8x2,8 Phosphorbronze versilbert | Rolle à 1000](#)

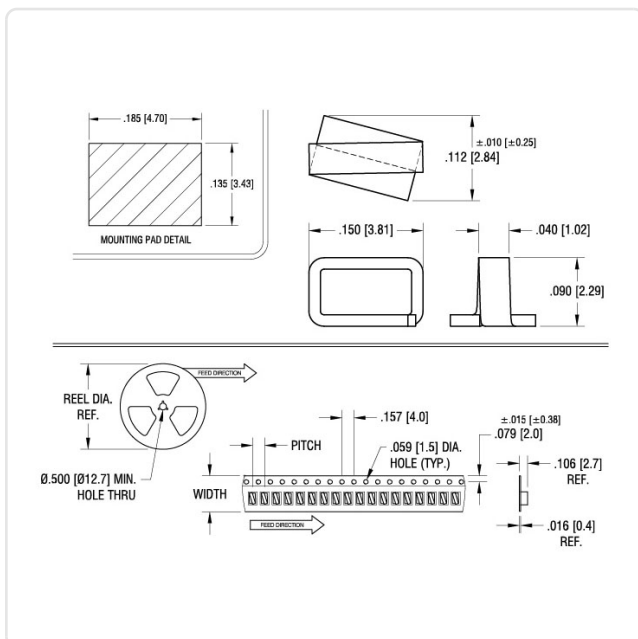

Sie wünschen eine individuelle Beratung ?
 Wir freuen uns auf Ihre E-Mail an products@ettinger.de.

Änderungen und Irrtümer vorbehalten.