

Artikeldatenblatt

Langmutter DIN6334 M22 Stahl verzinkt SW32x66

Artikel-Nr.: 002.20.221



Abbildung ggf. ähnlich

DIN/ISO: DIN6334
Gewindegröße: M22
Länge [mm]: 66
Material: Stahl 1.0718
Materialgruppe: Stahl
Oberfläche: verzinkt blau 5µm A2K
Profil: Sechskant
Konformitäten:



Alle Informationen erhalten Sie im Web auf unserer Artikeldetailseite
[Langmutter DIN6334 M22 Stahl verzinkt SW32x66](#)

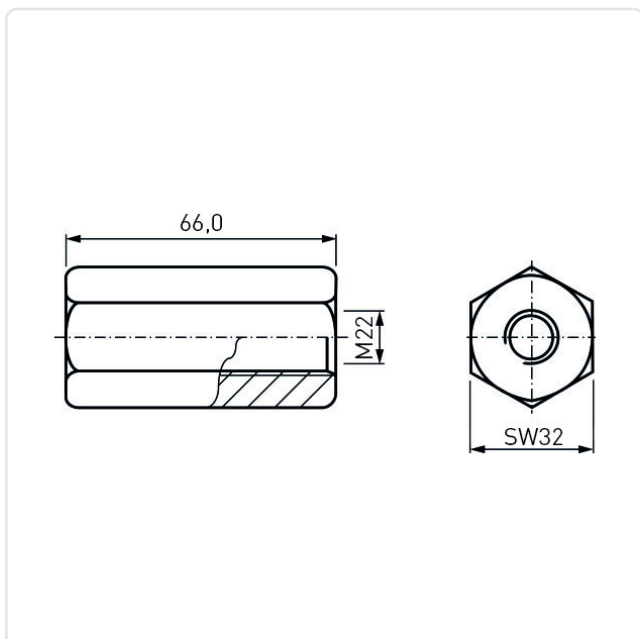

Sie wünschen eine individuelle Beratung ?
Wir freuen uns auf Ihre E-Mail an products@ettinger.de.

Änderungen und Irrtümer vorbehalten.