

Artikeldatenblatt

Lötbrücke 7,62 | Ø1,0 Messing vergoldet

Artikel-Nr.: 013.07.074



Abbildung ggf. ähnlich

Durchmesser [mm]: 1
 Höhe [mm]: 8
 Material: Messing
 Materialgruppe: Messing
 Oberfläche: vergoldet
 Rastermaß [mm]: 7,62
 Gewicht: 0.23g
 Konformitäten:



Alle Informationen erhalten Sie im Web auf unserer Artikeldetailseite
[Lötbrücke 7,62 | Ø1,0 Messing vergoldet](#)

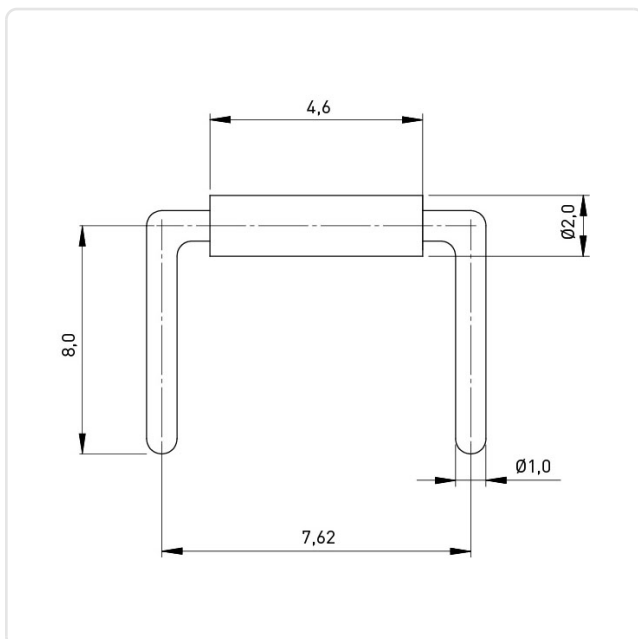

Sie wünschen eine individuelle Beratung ?
 Wir freuen uns auf Ihre E-Mail an products@ettinger.de.

Änderungen und Irrtümer vorbehalten.