

Artikeldatenblatt

Distanzhalter 1,5 | ø2,5 PA6.6 natur

Artikel-Nr.: 006.70.415



Abbildung ggf. ähnlich

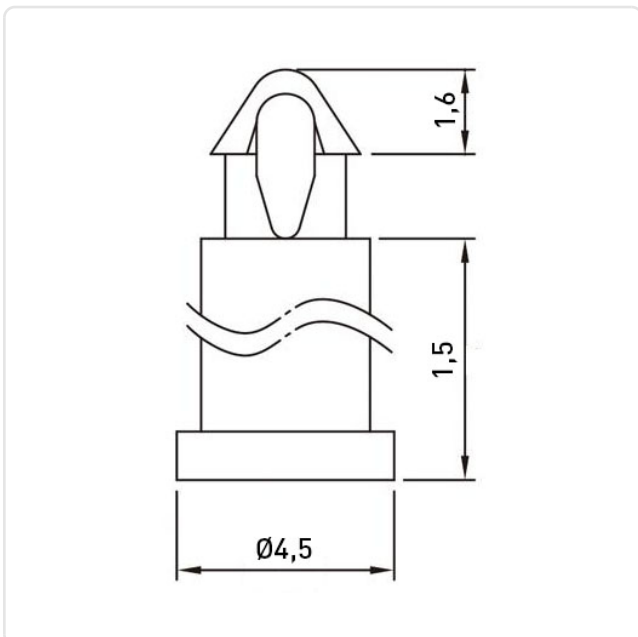

Bohrung Montageplatte [mm]:	2.5
Brennbarkeitsklasse:	UL94-V2
Farbe:	natur
Länge [mm]:	1.5
Material:	PA 6.6
Materialgruppe:	Kunststoff
Stärke Montageplatte [mm]:	1,6
Gewicht:	0.04g
Konformitäten:	



Alle Informationen erhalten Sie im Web auf unserer Artikeldetailseite

[Distanzhalter 1,5 | ø2,5 PA6.6 natur](#)

Sie wünschen eine individuelle Beratung ?

Wir freuen uns auf Ihre E-Mail an products@ettinger.de.

Änderungen und Irrtümer vorbehalten.