

Artikeldatenblatt

Schlauchschelle DIN3017 Ø8,0-16,0 Stahl RF A4 blank | Schneckenantrieb

Artikel-Nr.: 014.50.016



Abbildung ggf. ähnlich

Breite [mm]: 9
Klemmbereich [mm]: 8,0-16,0
Material: Stahl rostfrei A4
Materialgruppe: Stahl rostfrei
Oberfläche: blank
Konformitäten:



Alle Informationen erhalten Sie im Web auf unserer Artikeldetailseite

[Schlauchschelle DIN3017 Ø8,0-16,0 Stahl RF A4 blank | Schneckenantrieb](#)

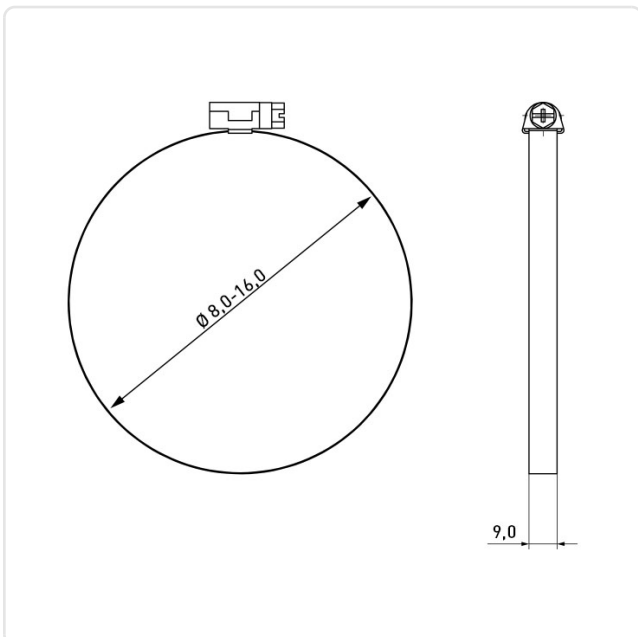

Sie wünschen eine individuelle Beratung ?

Wir freuen uns auf Ihre E-Mail an products@ettinger.de.

Änderungen und Irrtümer vorbehalten.