

Artikeldatenblatt

**Distanzhalter 9,1 | ø4,8 PA6.6 natur**

Artikel-Nr.: 006.70.826



Abbildung ggf. ähnlich

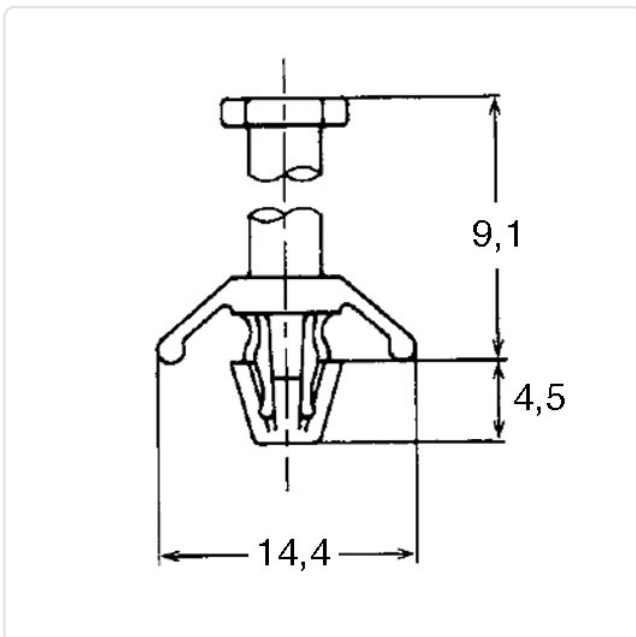

Bohrung Montageplatte [mm]:	4.8
Brennbarkeitsklasse:	UL94-V2
Farbe:	natur
Länge [mm]:	9.1
Material:	PA 6.6
Materialgruppe:	Kunststoff
Stärke Montageplatte [mm]:	0,5-2,3
Gewicht:	0.4g
Konformitäten:	



Alle Informationen erhalten Sie im Web auf unserer Artikeldetailseite

[Distanzhalter 9,1 | ø4,8 PA6.6 natur](#)

Sie wünschen eine individuelle Beratung ?

Wir freuen uns auf Ihre E-Mail an [products@ettinger.de](mailto:products@ettinger.de).

Änderungen und Irrtümer vorbehalten.