

Artikeldatenblatt

Verschluss-Schraube M16x1,5 - nach EN 50262

Artikel-Nr.: 014.38.425

Marke: LAPP

Hersteller-Nr.: 52006610



Abbildung ggf. ähnlich

Bautyp: Verschlusschraube

Farbe: grau

Gewindegröße: M16

Material: PS - Polystyrol

Materialgruppe: Kunststoff

Gewicht: 1.44g

Konformitäten:

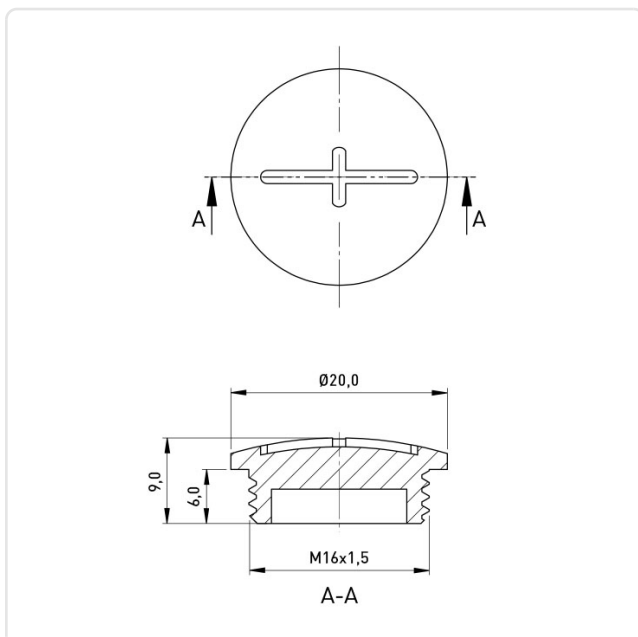

Alle Informationen erhalten Sie im Web auf unserer Artikeldetailseite

[Verschluss-Schraube M16x1,5 - nach EN 50262](#)

Sie wünschen eine individuelle Beratung ?

Wir freuen uns auf Ihre E-Mail an products@ettinger.de.

Änderungen und Irrtümer vorbehalten.