

Artikeldatenblatt

O-Ring / Perbunan / d = 28.0 mm

Artikel-Nr.: 014.30.251

Marke: LAPP

Hersteller-Nr.: 53102040



Abbildung ggf. ähnlich

Bautyp: O-Ring
Farbe: schwarz
Gewindegröße: M32
Höhe [mm]: 2
Material: NBR - Acrylnitril-Butadien-Kautschuk
Materialgruppe: Kunststoff
Gewicht: 0.41g
Konformitäten:



Alle Informationen erhalten Sie im Web auf
unserer Artikeldetailseite
[O-Ring / Perbunan / d = 28.0 mm](#)

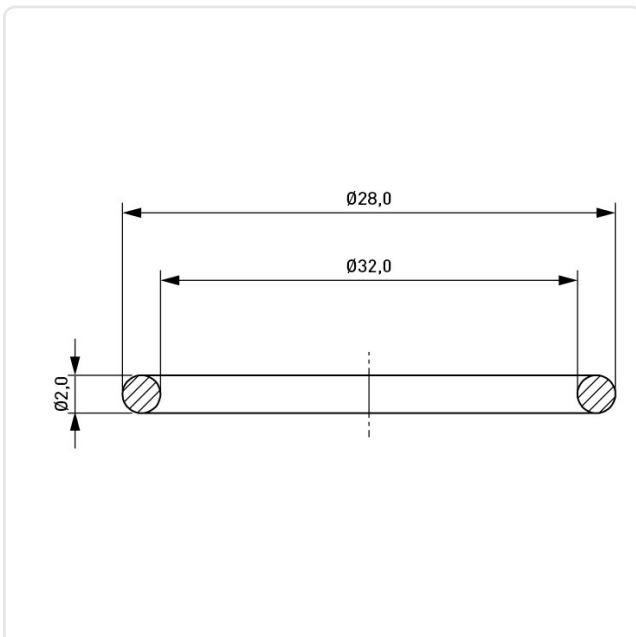

Sie wünschen eine individuelle Beratung ?
Wir freuen uns auf Ihre E-Mail an products@ettinger.de.

Änderungen und Irrtümer vorbehalten.