

Artikeldatenblatt

Sechskantschraube ISO4017 M8x14 Stahl 8.8 verzinkt Sechskant

Artikel-Nr.: 082.75.711



Antrieb:	Außensechskant
Antriebsgröße:	Außensechskant SW13
DIN/ISO:	DIN933 / ISO4017
Gewindegröße:	M8
Kopfdurchmesser [mm]:	13
Kopfform:	Sechskantkopf
Kopfhöhe [mm]:	5.3
Länge [mm]:	14
Material:	Stahl 8.8
Materialgruppe:	Stahl
Oberfläche:	verzinkt blau 5µm A2K
Gewicht:	9.87g
Konformitäten:	



Abbildung ggf. ähnlich

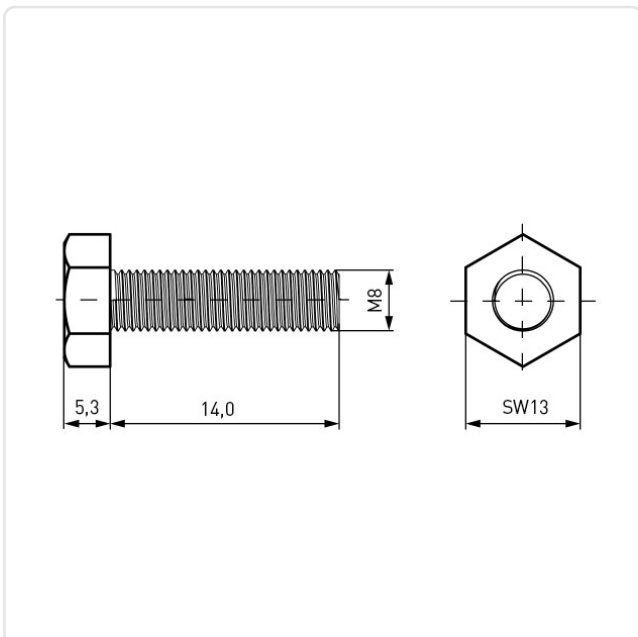

Alle Informationen
erhalten Sie im Web auf
unserer Artikeldetailseite

Sie wünschen eine individuelle Beratung ?
Wir freuen uns auf Ihre E-Mail an products@ettinger.de.

Änderungen und Irrtümer vorbehalten.